

## 19386 Сумка-конструктор для бутылки Kesta

Рекомендуемые места пришива / крепления элементов кастомизации (бирок, лейблов, шевронов, и т.д.).

### 1. Пришив:

- максимальный размер лейбла по короткой стороне 2 см;
- пришив возможен только по коротким сторонам;
- пришив возможен с обеих сторон сумки.

Цвет нитей для пришива подбирается под цвет изделия-носителя или лейбла. Контрастный цвет ниток не рекомендуется, но возможен по запросу. Область пришива может быть увеличена, согласовывайте место пришива до постановки заказа в работу.

**Обязательно указывайте вариант пришива в макете.**

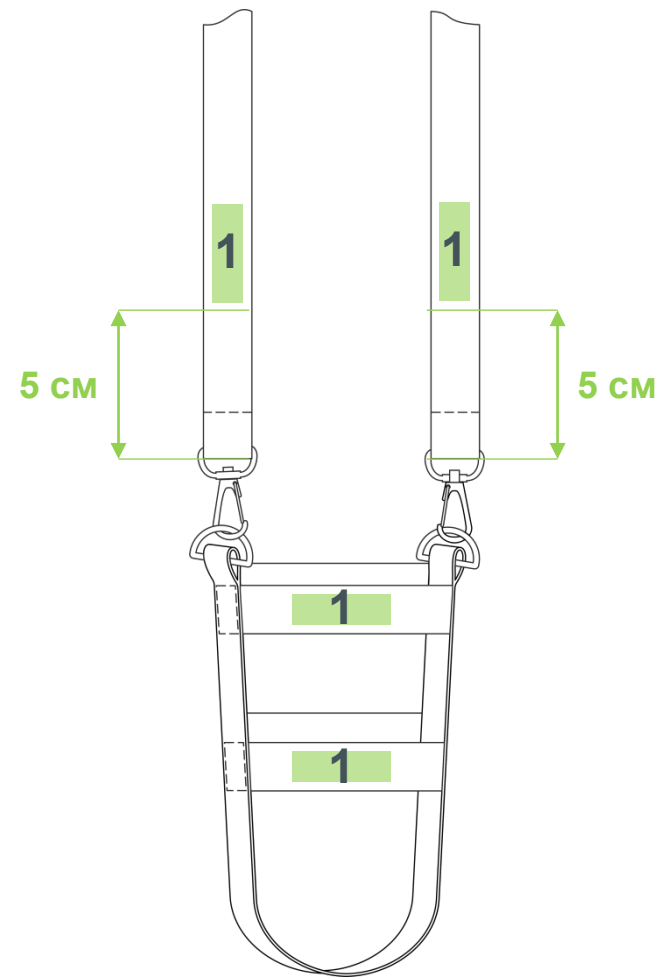

### Варианты пришива:

Пришив поверх изделия по коротким сторонам (по умолчанию)

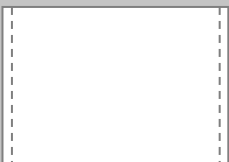

Пришив по периметру

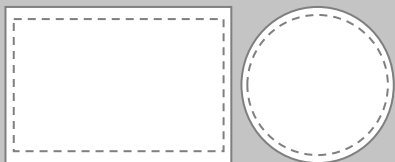

Пришив по 2 или 4 точкам

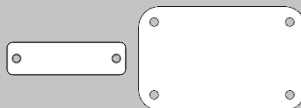

Пришив петелькой через край

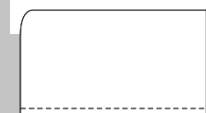

Пришив одним швом, в т.ч. петелькой в сложенном виде

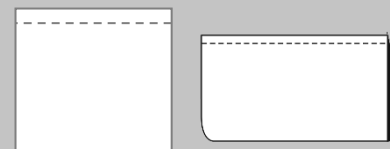

## Варианты пришива:

Пришив поверх изделия по коротким сторонам (по умолчанию)

Пришив по периметру

Пришив по 2 или 4 точкам

Пришив петелькой через край

Пришив одним швом, в т.ч. петелькой в сложенном виде

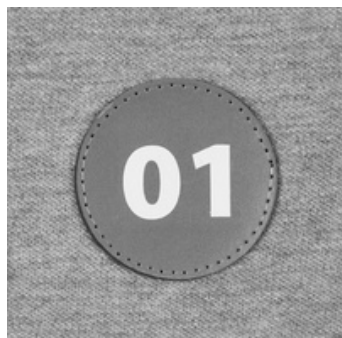
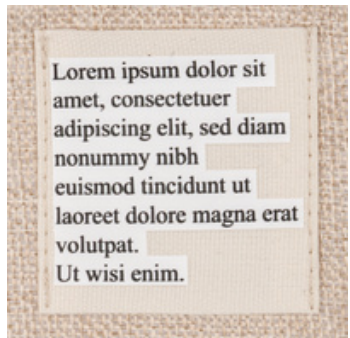
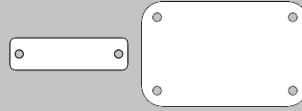
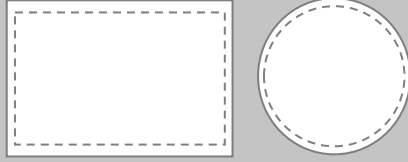

– имитация пришива в шов



Lorem ipsum dolor sit  
amet, consectetur  
adipiscing elit, sed diam  
nonummy nibh  
euismod tincidunt ut  
laoreet dolore magna erat  
volutpat.  
Ut wisi enim.



Цвет нитей для пришива  
подбирается под цвет  
изделия-носителя или лейбла.

Контрастный цвет нитей  
не рекомендуется,  
но возможен по запросу.



Lorem ipsum  
dolor sit amet,  
consectetur  
adipiscing elit,  
sed do eiusmod  
tempor.